

Nu



profim



„Główną koncepcją Nu było stworzenie gamy wszechstronnych foteli kubekowych o naprawdę czystej formie – bez zbędnych elementów, po prostu klasyczny mebel o właściwych proporcjach, wykonany z dobrej jakości materiałów. Dodanie zintegrowanego kaptura umożliwia zmianę prostego fotela w przytulną przestrzeń ułatwiającą koncentrację”.

Paul Brooks

Projektant kolekcji

Wiele przestrzeni. Wiele możliwości.



COFFEE
SHOP
LOUNGE
chillout
AIRPORT
library

RECEPTION HALL
restaurant ART
BOOKSTORE GALLERY
waiting room
MUSEUM CLINIC



Kolekcja Nu daje niezliczone możliwości organizacji przestrzeni. Kompaktowe siedziska z niskim oparciem znakomicie wypełnią dużą powierzchnię kawiarni, holu czy recepcji – miejsca, gdzie lubimy przebywać wśród ludzi. Wysokie oparcie siedziska jest rozwiązaniem idealnym tam, gdzie potrzebne jest odseparowanie się od otoczenia – na potrzeby rozmowy w zaufanym gronie czy chwili samotnego rozmyślenia.







Design i wygoda

Nu zostało zaprojektowane z myślą o komforcie rozmowy. Dwa rozwiązania oparcia – z kapturem i bez – pozwalają stworzyć przestrzeń do spotkań o charakterze otwartym lub zamkniętym. Wyjątkowy design zaskakuje elegancją, wygodą i pomysłowością, a każdy detal jest maksymalnie dopracowany.







Zorganizuj swoją przestrzeń

Lekkie i poręczne fotele Nu można dowolnie przestawiać, ustawiać i dostawiać. Dołączając do siedzisk stolik kawowy zyskasz kolejne możliwości aranżacji wnętrza. Wybór kolorów tapicerki i rodzajów baz pozwala na niezliczone konfiguracje i dopasowanie mebli do Twojego miejsca idealnego.

Konfigurowalny.
Wszystostronny.
Elastyczny.

Dzięki różnorodności wersji: rozmiaru kubetka, rodzaju bazy i stelaża, kolekcję można wykorzystać w dowolnej przestrzeni przy zachowaniu jednolitego stylu wnętrza.

Mały kubetek



20F



20R

Duży kubetek



10F



10R

Duży kubetek z kapturem



11F



11R



20HS



20V3



20V1



10HS



10V3



10V1



10FZ

Stoliki

Stoliki prezentowane w katalogu stanowią odrębną kolekcję.



SV40



SF30



SF20

Skonfiguruj swój produkt

Przy zamówieniu prosimy stosować symbole według kodu.

Nu



Kubetek

Stelaż / Baza

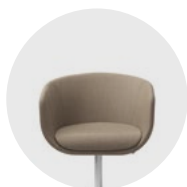

Mały kubetek

20

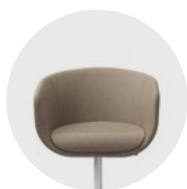

Duży kubetek

10



Duży kubetek z kapturem

11



Fotel obrotowy na nogach

Dotyczy wersji 10 i 20.

HS



Fotel, stelaż z metalowego pręta

Dotyczy wersji 10 i 20.

V3



Fotel na płozie

Dotyczy wersji 10 i 20.

Dostępne w ofercie z początkiem 2016 roku.

V1



Fotel obrotowy,
baza okrągła, płaska

R

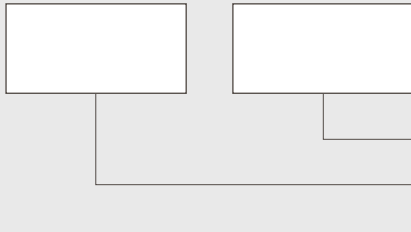

Kolor stelaża / bazy

Tapicerka



Fotel obrotowy, baza 4-ramienna

Dotyczy wersji 10 i 20.

F



Fotel obrotowy, baza 4-ramienna

Dotyczy wersji 11.

F



Fotel obrotowy, baza 4-ramienna,
mechanizm Rocker

Dotyczy wersji 10.

Dostępne w ofercie z początkiem 2016 roku.

FZ



CZARNY

Dotyczy wersji HS, V1, V3.



METALIK

Dotyczy wersji HS, V1, V3, R.



CHROM



SATYNA

Dotyczy wersji HS, V1, V3.

Rodzaj & kolor

SYMBOL

Istnieje możliwość doboru różnych kolorów tapicerki w obrębie tej samej tkaniny według następującego schematu:

A – poduszka siedziska,
B – wewnętrzna część kubetka,
C – zewnętrzna część kubetka.

Przy zamówieniu modelu takiego rodzaju należy wskazać symbole kolorów tkanin, np.:

ST-5/ST-6/ST-7

(gdzie ST-5 – A, ST-6 – B, ST-7 – C).

Dodatkowe

Amortyzator z pamięcią powrotu
Opcja dostępna dla modeli 10 i 20.



F / FZ / R

Profim i środowisko

W naszej działalności stosujemy strategię zrównoważonego rozwoju. Działamy w sposób odpowiedzialny, z korzyścią dla naszych klientów, pracowników, dostawców i lokalnej społeczności, ale zawsze z poszanowaniem środowiska naturalnego.



Design i proces wdrożenia

Przemysłany design, który oznacza produkt ponadczasowy i wytrzymały, mogący służyć wiele lat.

Konstrukcja krzesła Nu została tak pomyślana, aby produkować je z minimalnej ilości komponentów i materiałów, co pozwala na łatwy recykling na końcu cyklu życia produktu. Ważne jest również optymalne zaprojektowanie procesu produkcyjnego tak, aby ilość odpadów surowców była minimalizowana.

Zaprojektowany tak, aby przy jego wytwarzaniu ograniczać do minimum ilość substancji niebezpiecznych dla zdrowia (m.in. chromu, rtęci, kadmu).



Materiały i komponenty do produkcji

Materiały i surowce używane do produkcji, niezależnie od tego, że muszą spełniać kryteria jakościowe, nie mogą zawierać związków szkodliwych dla ludzi i środowiska (m.in. PVC, chrom(VI), rtęć, ołów).

Pianki poliuretanowe nie zawierają związków organicznych (m.in. CFC, PFC, H-CFC).

Surowce pochodzenia drzewnego, których używamy, pochodzą z odpowiedzialnej i nadzorowanej gospodarki leśnej. Posiadamy certyfikat FSC®.

Ściśle współpracujemy z dostawcami, aby zmniejszać nasz wspólny wpływ na środowisko. Zachęcamy ich do optymalizacji procesów i wymagamy spełnienia wielu standardów środowiskowych.



Produkcja i zarządzanie odpadami

Stosujemy technologie przyjazne dla środowiska; nasza chromownia działa w proekologicznej technologii Chrom(III); w lakierni używamy ekologicznej atestowanej farby proszkowej.

Optymalizujemy i zmniejszamy zużycie energii elektrycznej oraz dbamy, aby woda technologiczna była wielokrotnie używana w procesie produkcji.

Odpady produkcyjne są segregowane dla celów recyklingu i przekazywane jedynie uprawnionym podmiotom; niektóre odpady są przez nas ponownie wykorzystywane w procesie.

Opakowanie produktu wytwarzane jest przy użyciu tektury z recyklingu.



Logistyka dostaw i transport

Sami zarządzamy flotą transportową, dzięki czemu optymalizujemy wykorzystanie powierzchni ciężarówek dostarczających towar do klientów i na bieżąco analizujemy transporty pod kątem doboru tras, dzięki czemu minimalizujemy zużycie paliwa.

Dodatkowo łączymy wysyłki z odbiorem towaru od naszych dostawców.

Dla zapewnienia realizacji zamierzonych celów wdrożyliśmy System Zarządzania Środowiskowego w oparciu o normę ISO 14001, który umożliwił nam kompleksowe podejście do zagadnień ekologii.

Bierzemy pod uwagę i oceniamy jak Nu wpływa na środowisko naturalne w kontekście całego cyklu życia produktu – włączając w to projektowanie, proces wdrożenia i produkcji, realizację zamówień i dostawy, użytkowanie wyrobu, aż po recykling.



Użytkowanie gotowego produktu

Na krzesła Nu udzielamy 5-letniej gwarancji, choć dzięki wysokiej jakości i wytrzymałości produktu może on być używany o wiele dłużej.

Użytkowanie krzesła nie powoduje jakichkolwiek oddziaływań, które mogłyby być szkodliwe dla środowiska naturalnego i zdrowia człowieka.



Recykling zużytych produktów

Nu może być zdemontowany przy użyciu standardowych, ogólnodostępnych narzędzi.

Opakowanie kartonowe nadaje się w 100% do recyklingu.

Nu

Karta ekologii produktu

(dla Nu 10HS)

Wykorzystane materiały:

Metale	kg	%
Stal	7,91	67,1
Tworzywa sztuczne	kg	%
Poliuretan (PUR)	2,44	20,7
Polipropylen (PP)	0,36	3,1
Polietylen	0,15	1,3
Inne	kg	%
Tapicerka	0,86	7,3
Sklejka	0,06	0,5
Waga	11,78	79,2

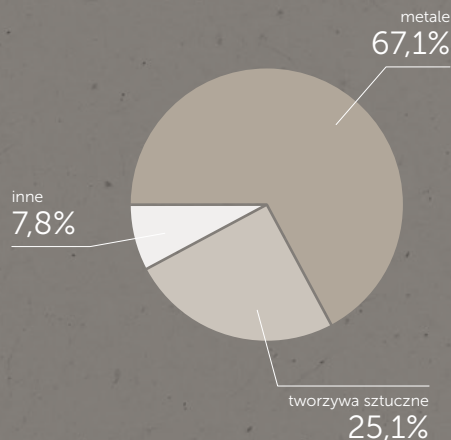

Produkt nie zawiera związków szkodliwych dla ludzi i środowiska (m.in. PVC, chrom(VI), rtęć, ołów).

Wymiary

Wymiary mają charakter orientacyjny i mogą się różnić w zależności od wybranej konfiguracji produktu.

Metoda pomiaru produktów dostępna do pobrania pod linkiem: www.profim.pl/Metoda_pomiaru_produkow.pdf

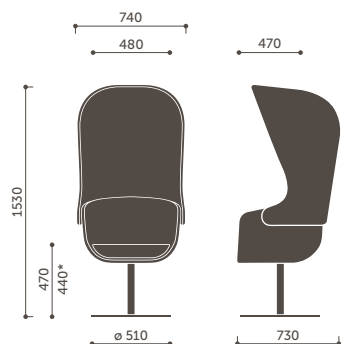

11R

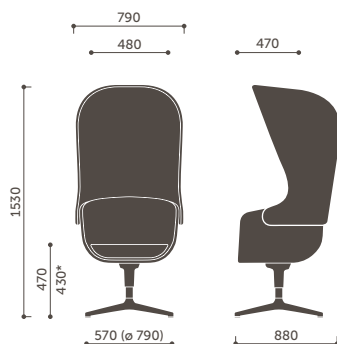

11F

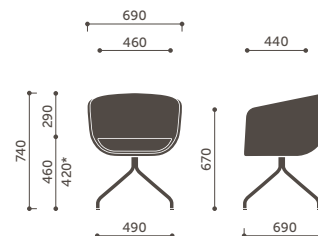

20HS

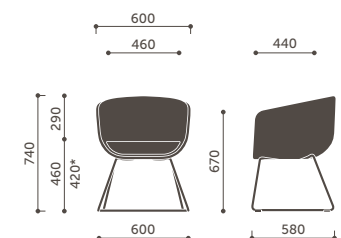

20V3

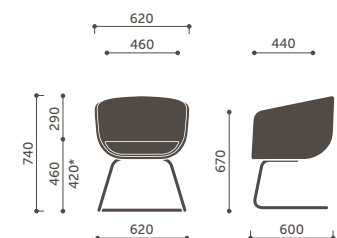

20V1

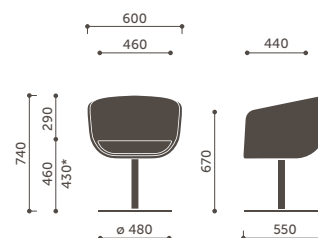

20R

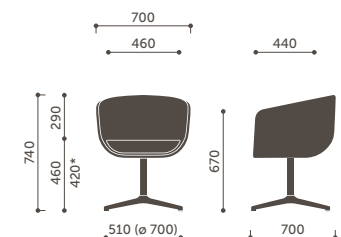

20F

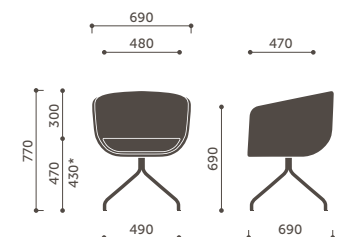

10HS

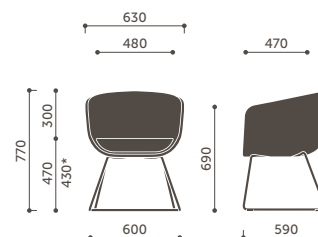

10V3

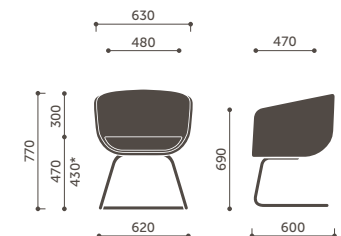

10V1

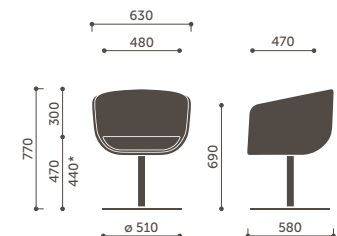

10R

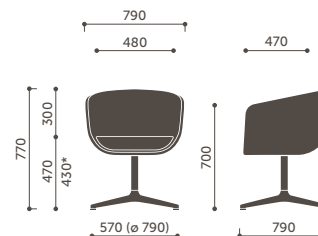

10F / 10FZ

* Wysokość siedziska zmierzona zgodnie z normą PN EN 16139 (z obciążeniem).

Aby dowiedzieć się więcej o produkcie,
zeskanuj QR Code.



www.profim.pl

Producent zastrzega sobie prawo do zmian konstrukcyjnych i zmiany parametrów nie pogarszających walorów użytkowych produktów. Kolory reprodukowane w katalogu mogą odbiegać od rzeczywistych kolorów oferowanych mebli.



CHROM (III)
Technologia przyjazna
dla środowiska

CHROMIUM (III)
Eco-Friendly Technology

